

Пожарный  
автомобиль

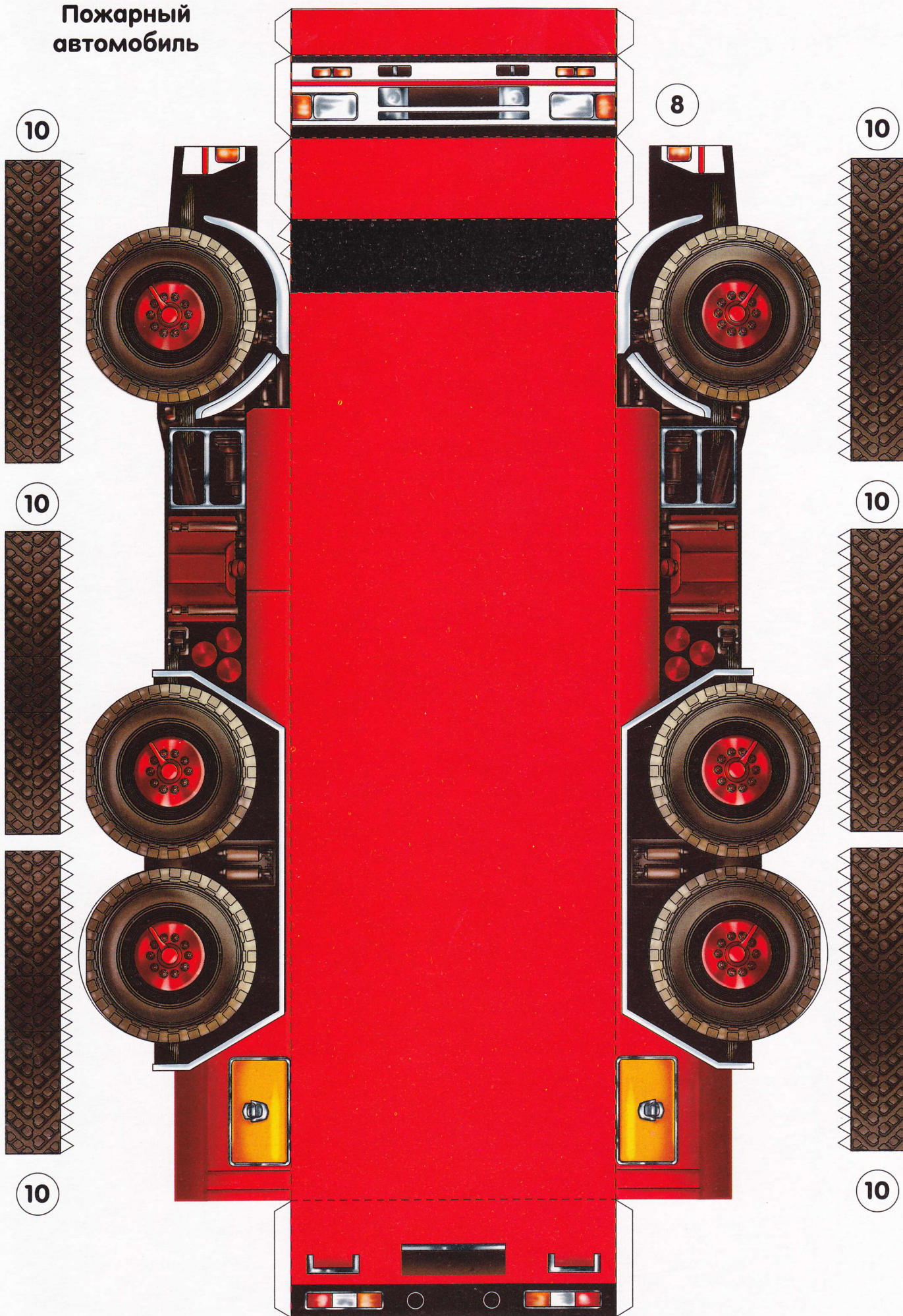

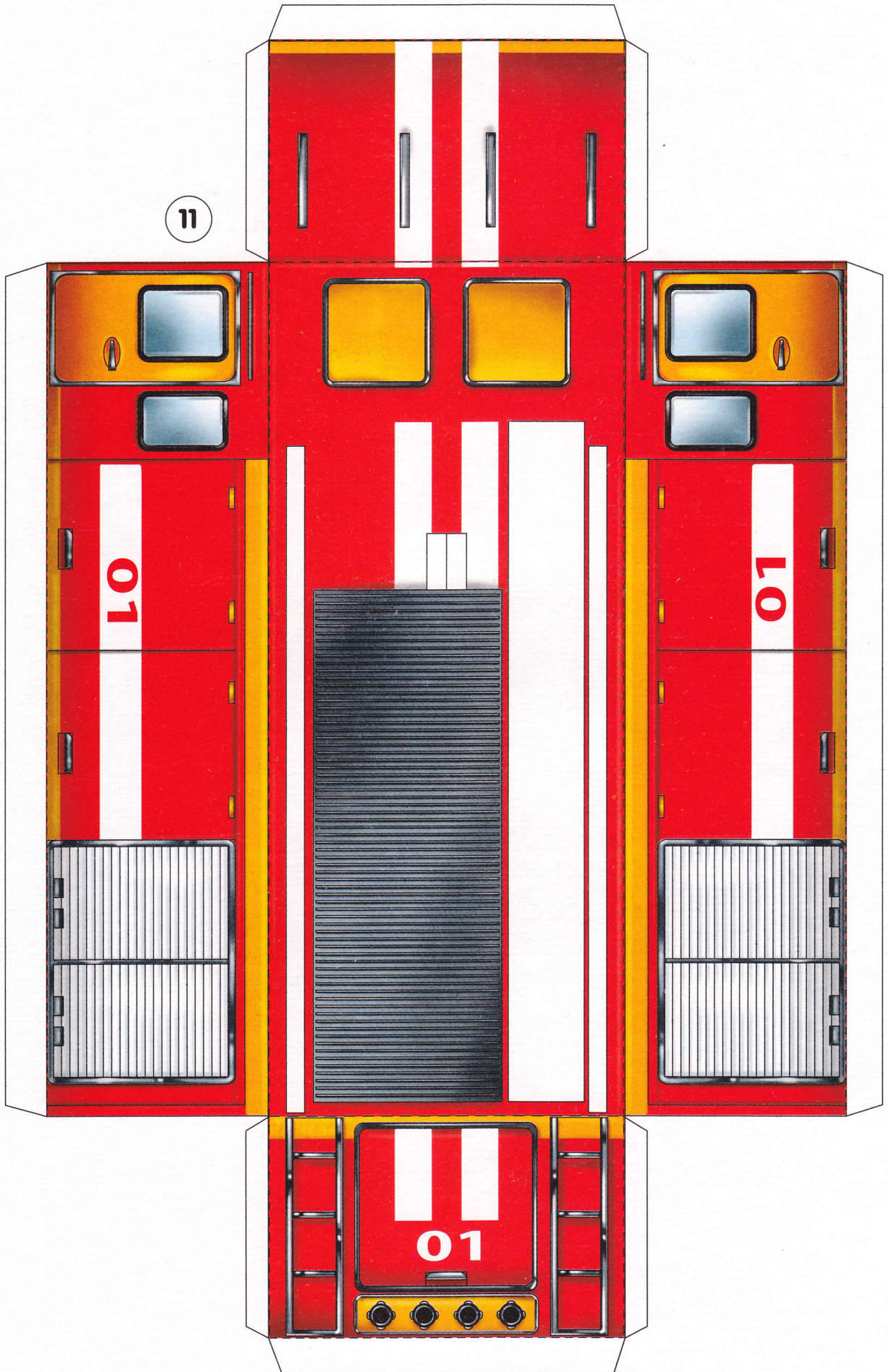

# Пожарный автомобиль





# Декорация «Пожарная часть»

2

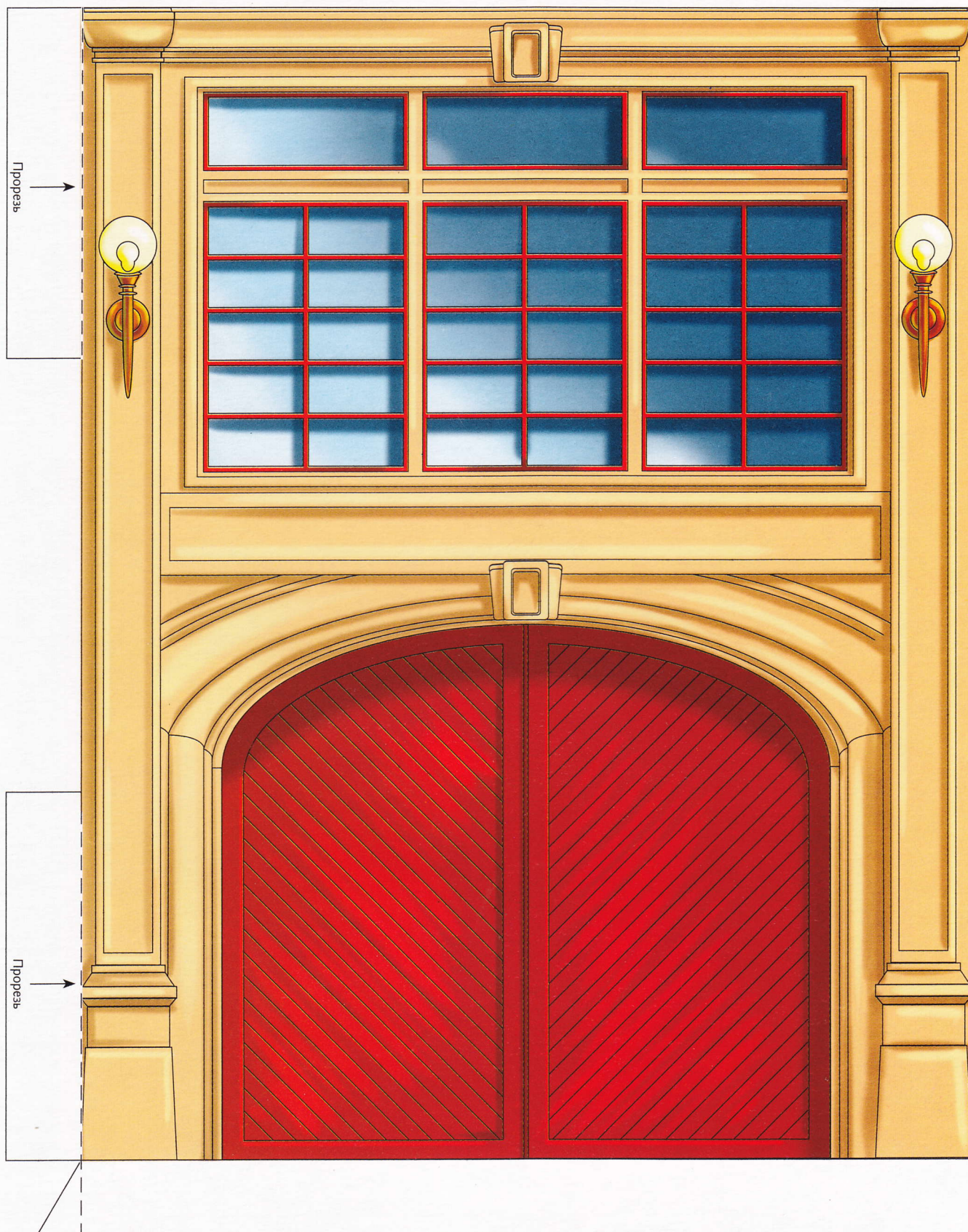



# Декорация «Пожарная часть»

Мост

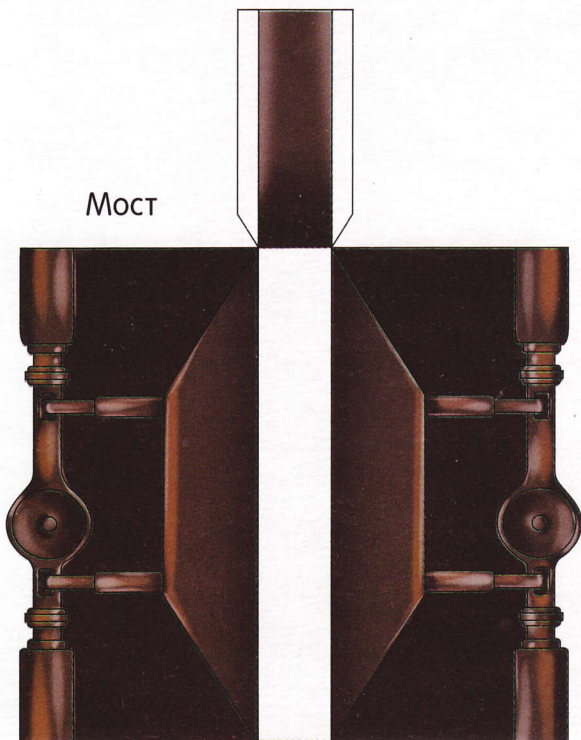

9

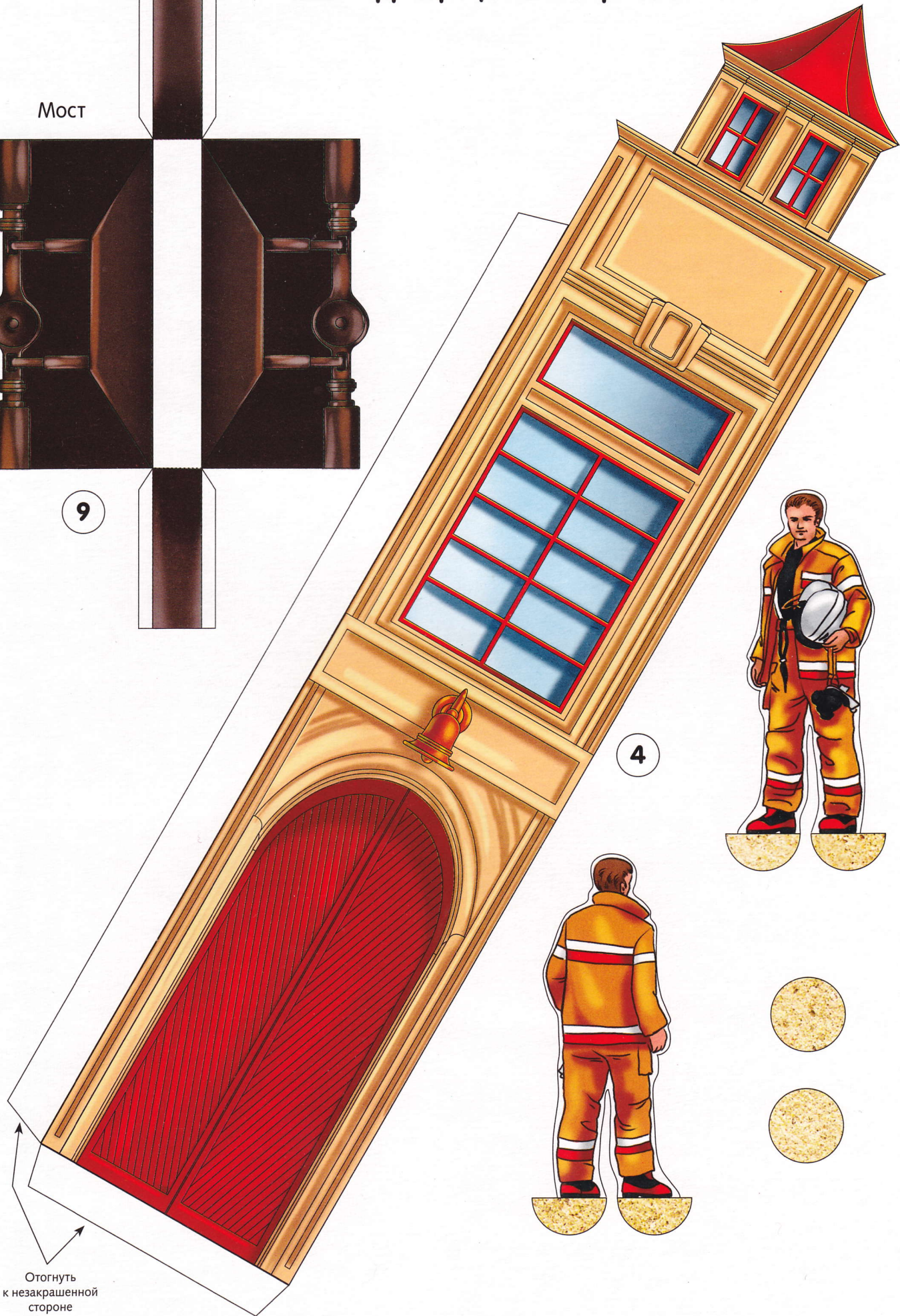
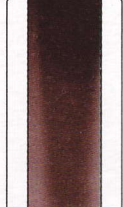

4

Отогнуть  
к незакрашенной  
стороне



Пожарный автомобиль

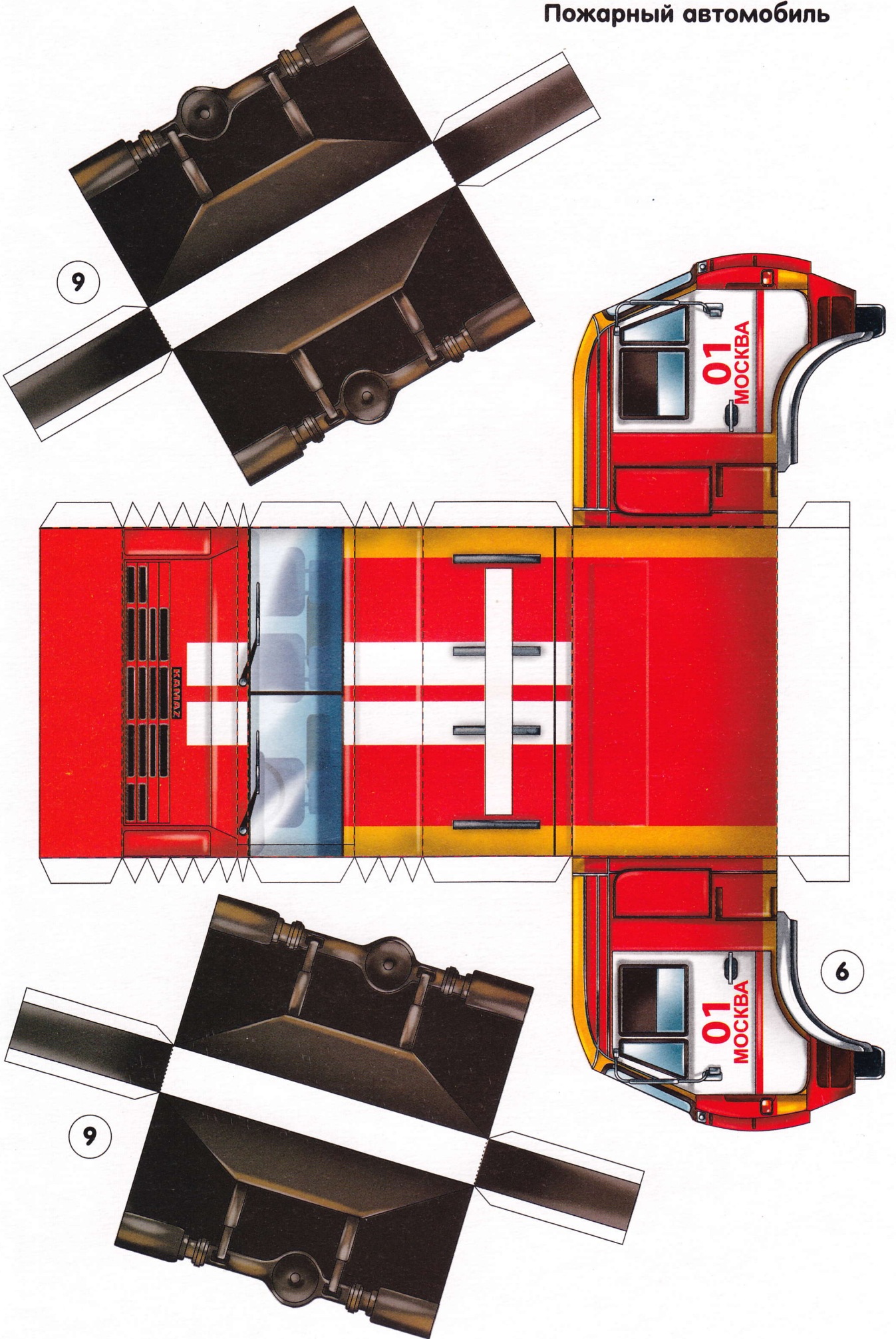



# Декорация «Пожарная часть»

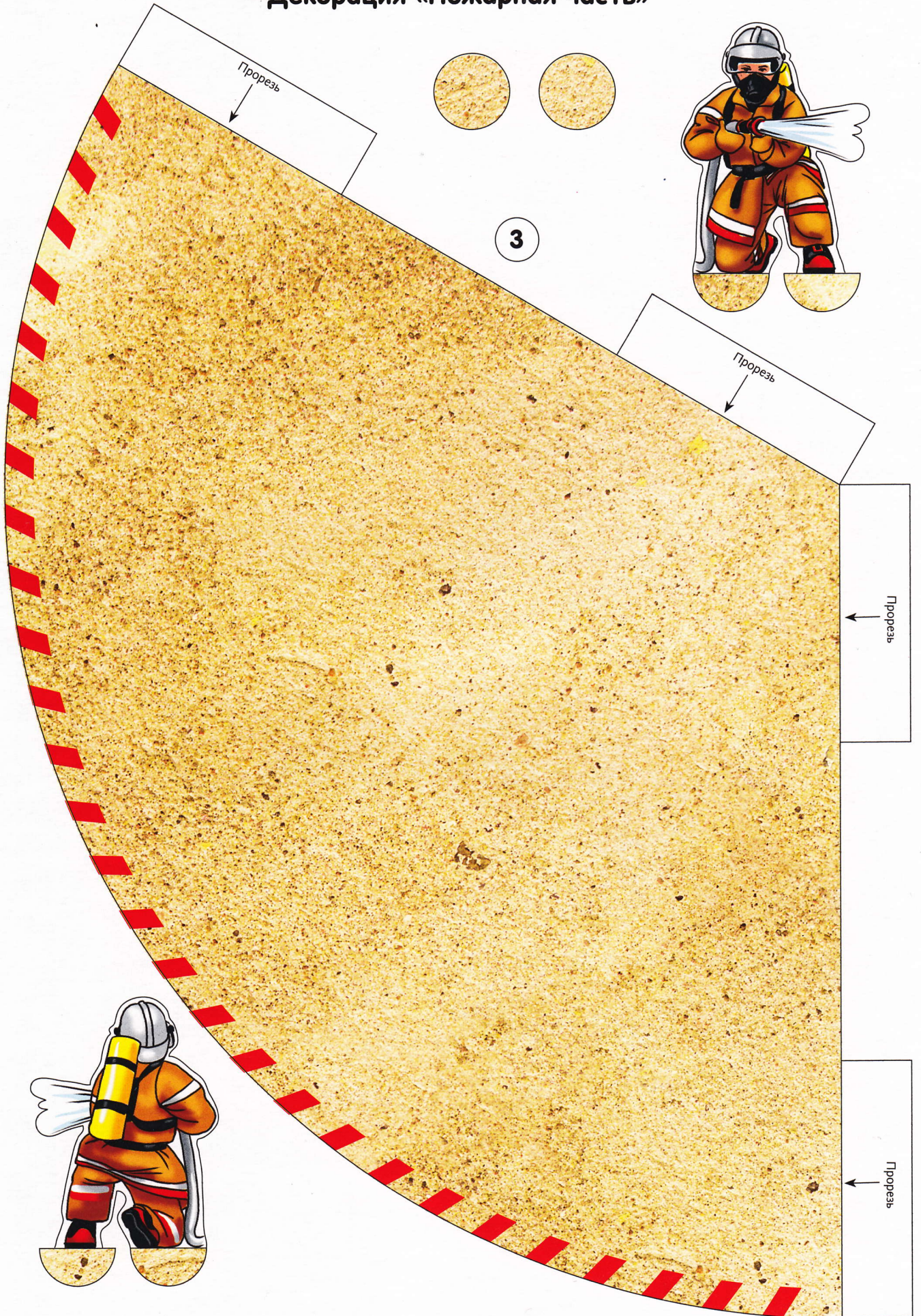



# Декорация «Пожарная часть»

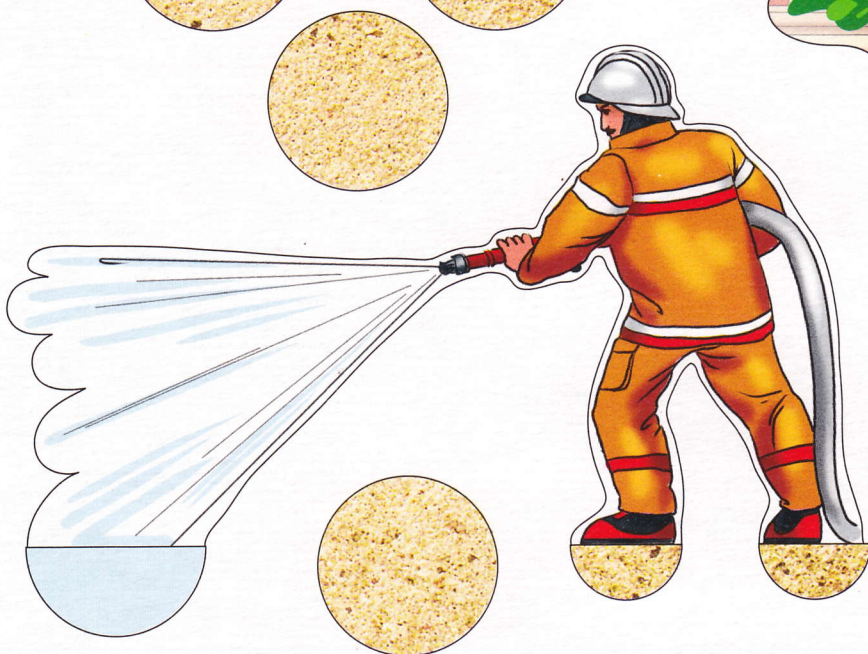
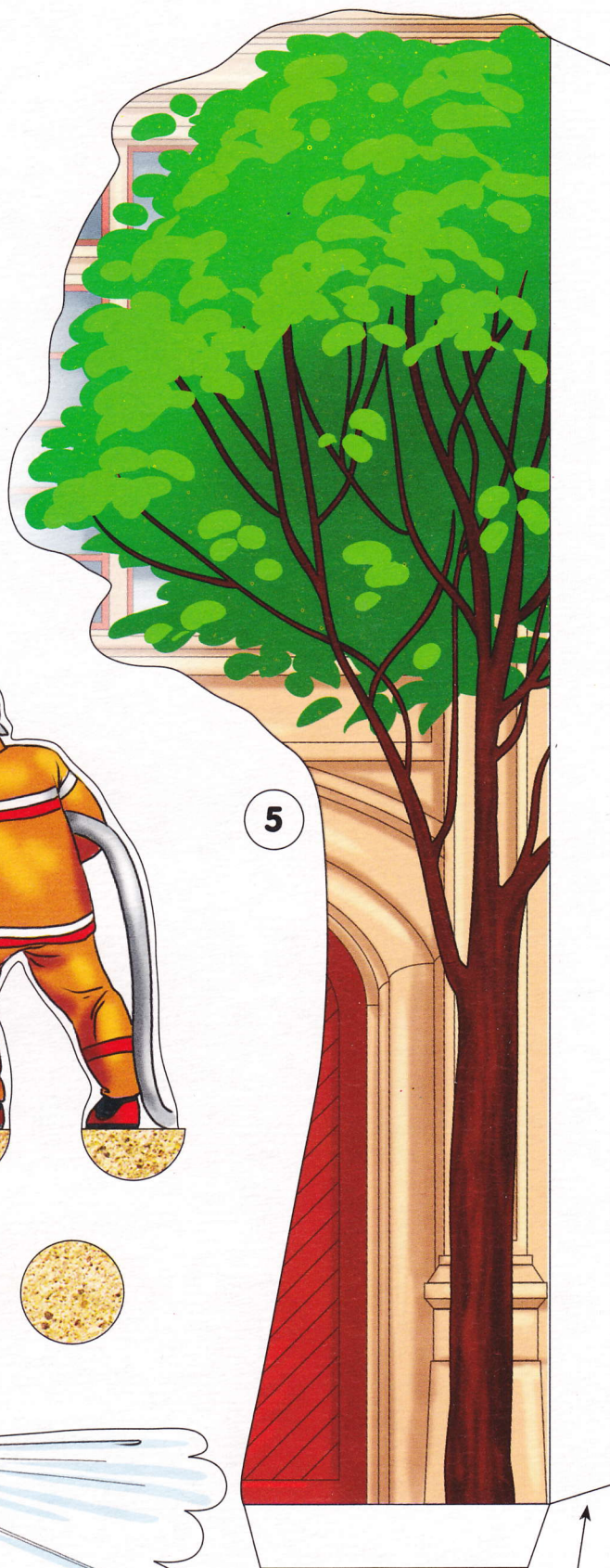

Отгнуть к незакрашенной стороне



# Декорация «Пожарная часть»

1

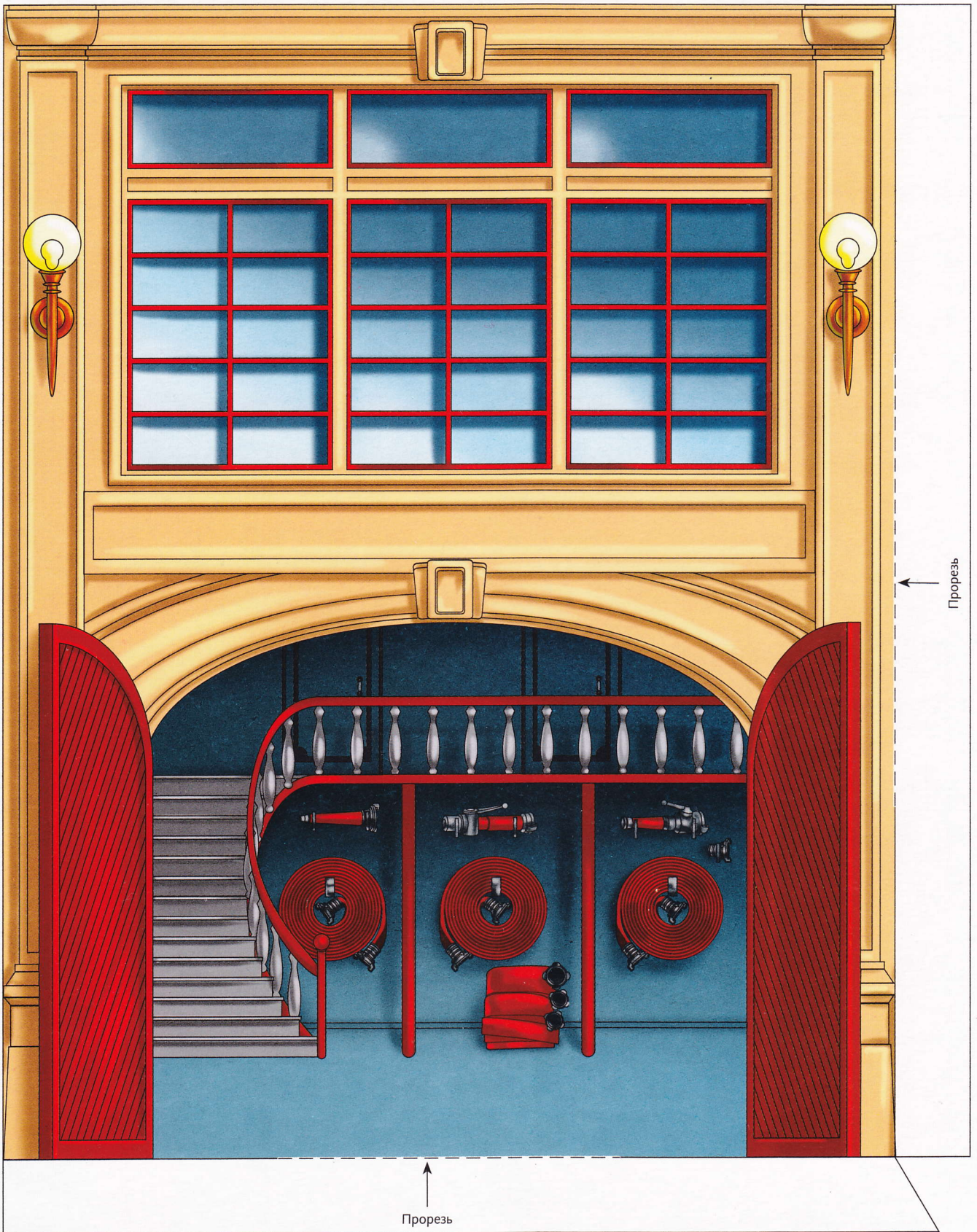



# Пожарный автомобиль

14

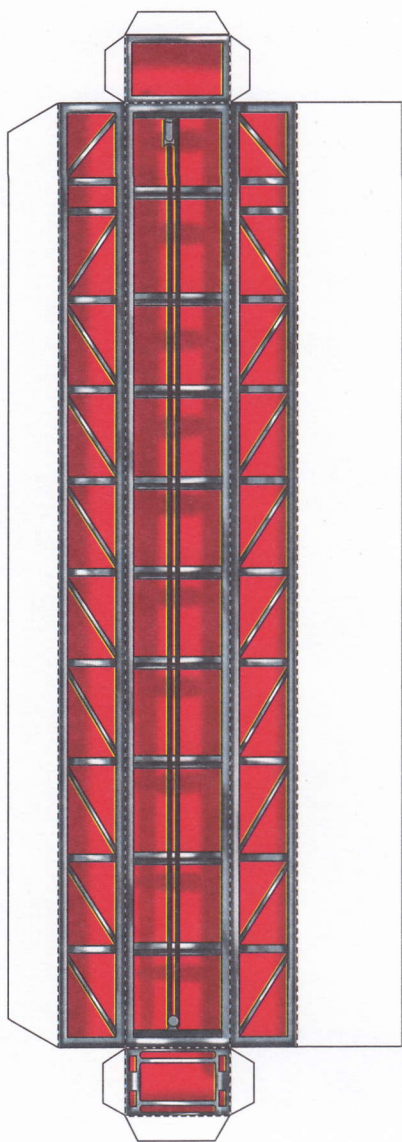

7

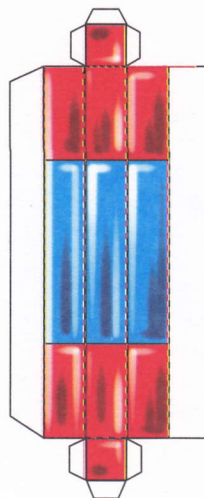

13

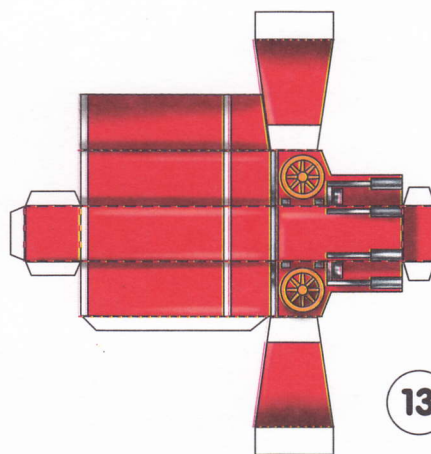

12



12





# Декорация «Пожарная часть»

5a

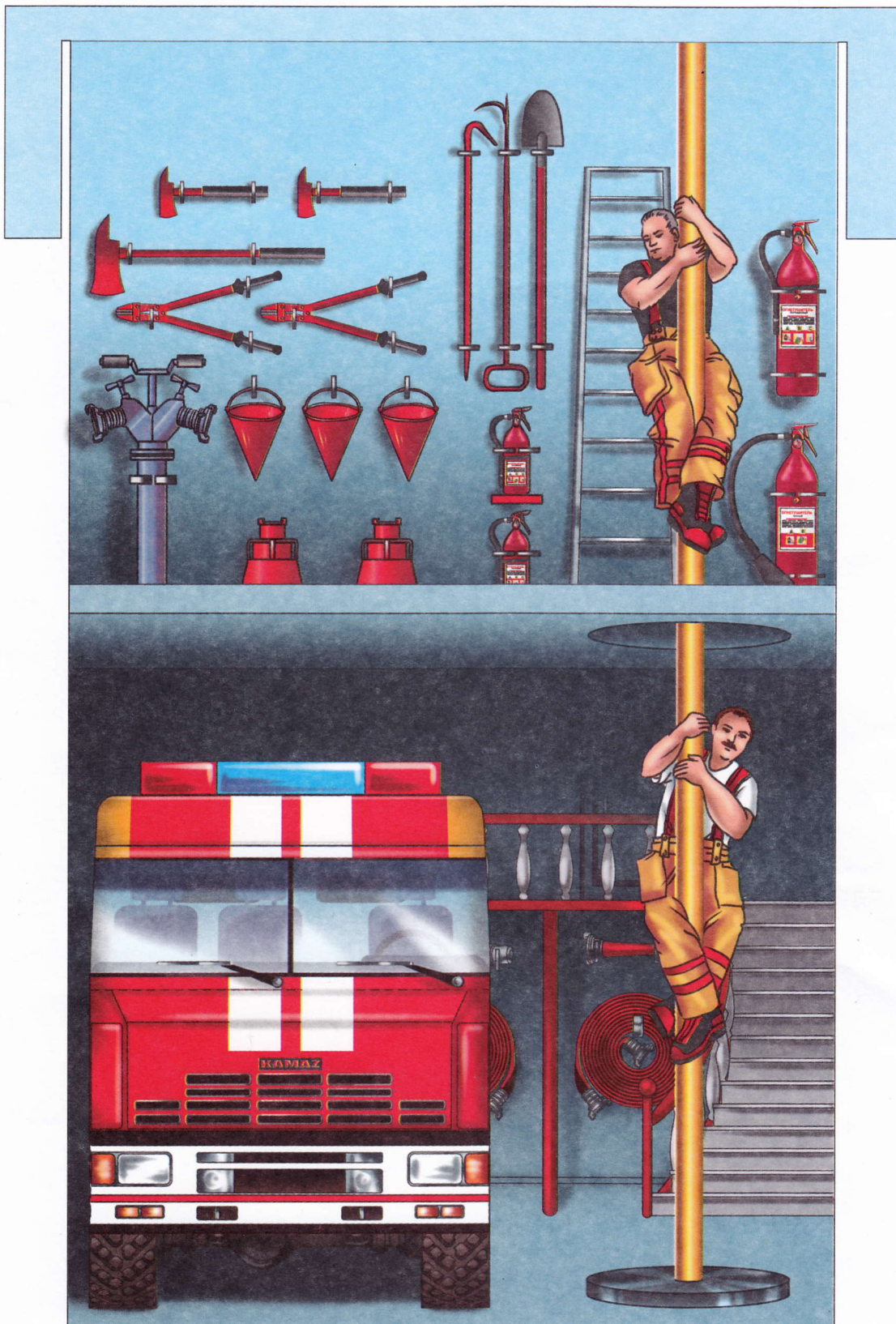



# ОБЪЁМНЫЕ МОДЕЛИ

## ПОЖАРНАЯ ЧАСТЬ

Ребёнок получит интересную игру, не занимающую много места, если из входящих в набор картонных деталей, с помощью ножниц и клея ПВА, самостоятельно соберёт объёмную модель пожарной



машины, фигурки пожарных и декорацию пожарной части. В процессе сборки развивается творческое мышление ребёнка. В набор входит подробная инструкция сборки.

**08ИК4\_06618**

**Игра-конструктор  
«Объёмные модели»  
«Пожарная часть»**

Game-designer.  
Гра-конструктор.  
Гульня-канструктор.  
Ойын-конструктор.

Игрушка для детского творчества из картона и бумаги без механизмов. ООО «Хатбер-пресс», Россия, 123056, г. Москва, ул. Грузинский вал, д. 29. Формат 60x90 1/8. Бумага картон. Печать офсетная. Подписано в печать 01.03.10. Тираж 10 000 экз. ГОСТ 25779-90

Изготовлено ООО «Хатбер-М», Россия, 117545, г. Москва, ул. Подольских Курсантов, д. 3, стр. 2. Лицензия ИД № 00146. Оптовая продажа: (495) 925-1108, (499) 268-3511. © ООО «Хатбер-пресс», 2010

ISBN 978-5-375-00370-2



9 785375 003702



АИ84





# Сборка пожарного автомобиля

## Шаг 1.



Отогнуть и приклеить  
внутри  
кабины

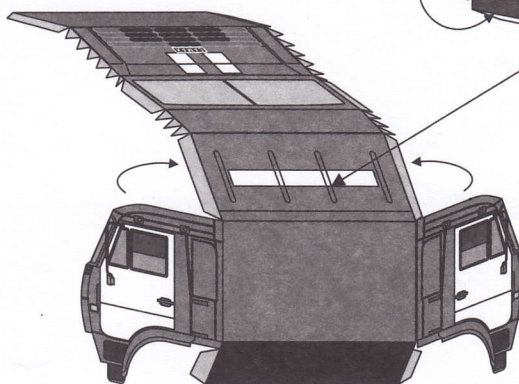

Сигнальный  
маяк отогнуть  
и приклеить  
к крыше кабины

Собери кабину автомобиля (заготовка 6). Приклей сигнальный маяк (заготовка 7).

## Шаг 2.

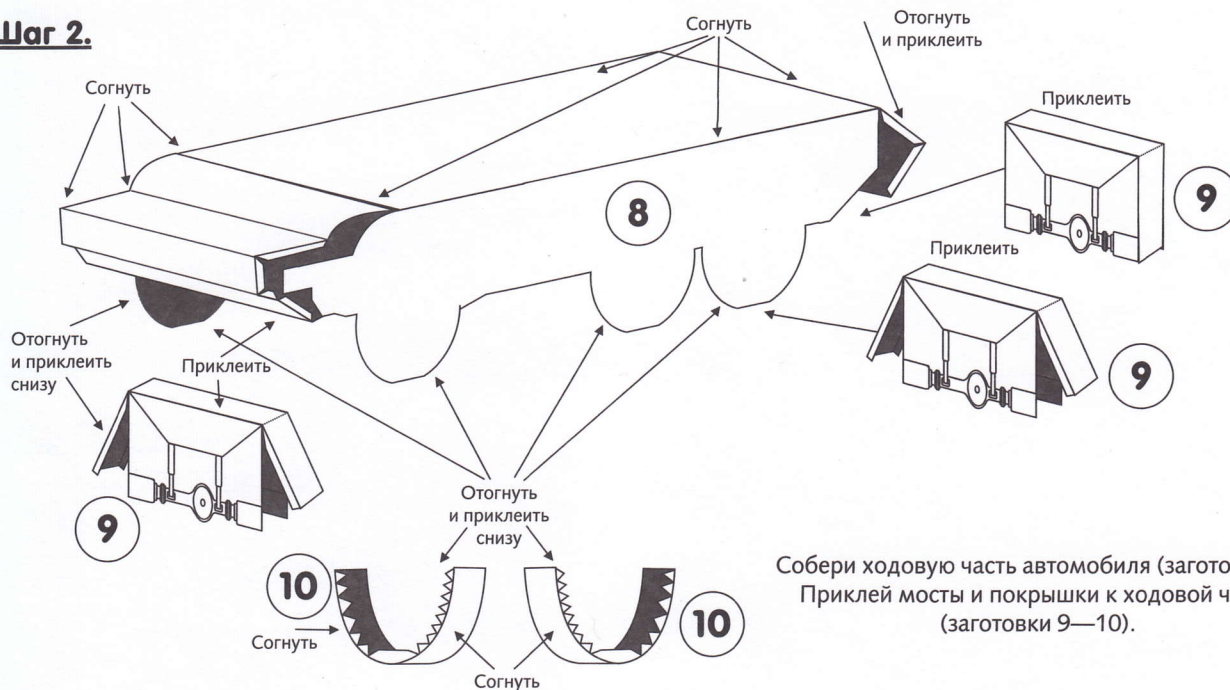

Собери ходовую часть автомобиля (заготовка 8).  
Приклей мосты и покрывки к ходовой части  
(заготовки 9—10).

## Шаг 3.

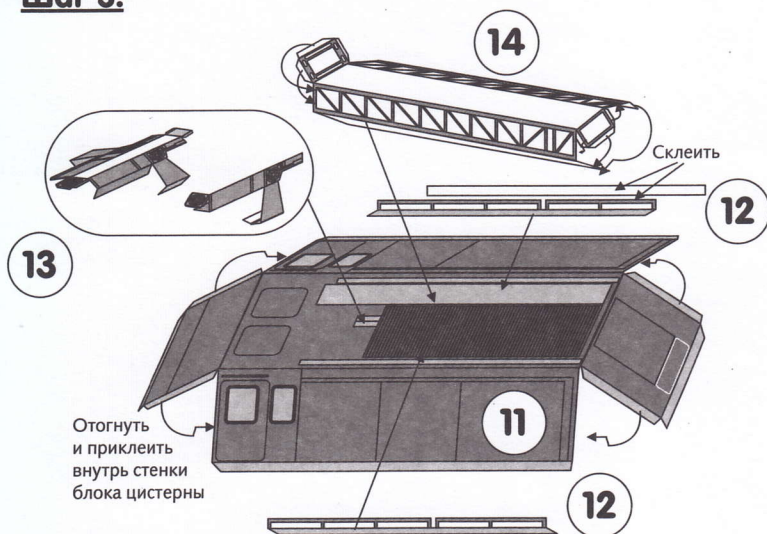

Отогнуть и приклеить  
внутри  
стенки  
блока цистерны

Собери блок цистерны автомобиля (заготовка 11)  
«Манжетки» отгибай к незакрашенной стороне.  
Оснасти его (заготовки 12—14).

## Шаг 4.

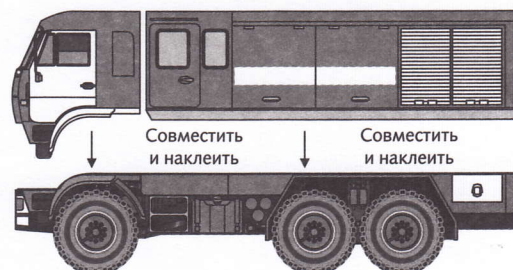

Приклей к ходовой части автомобиля  
кабину и блок цистерны



# Сборка декорации «Пожарная часть»

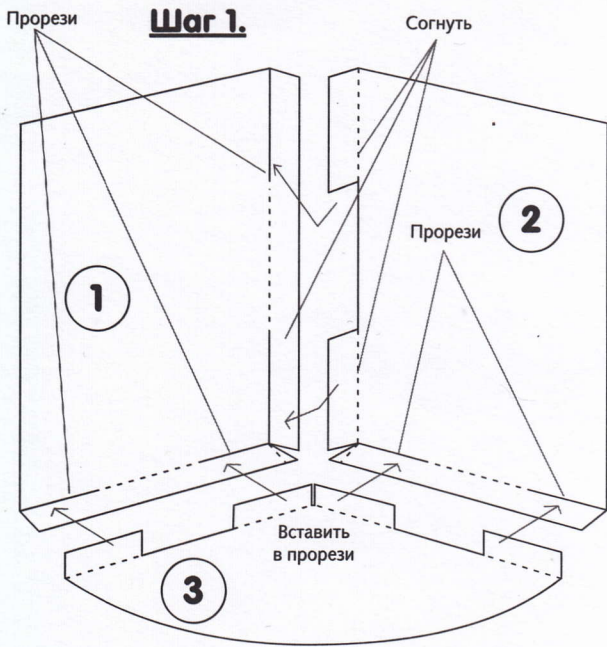

Заготовки 1—3. Согни заготовки по обозначенным линиям. Все «манжетки» отогни в сторону рисунка. Примерь.

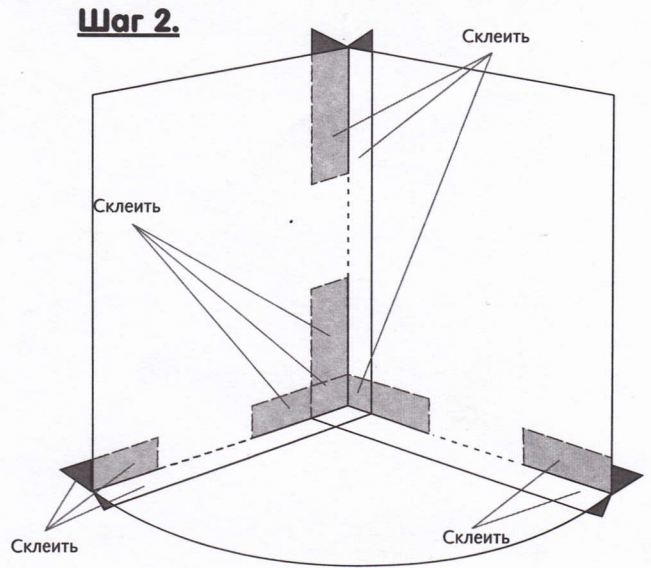

Склей заготовки.

## Шаг 3.

Отгнуть и приклеить к стенке сзади

Отгнуть и приклеить к стенке сзади

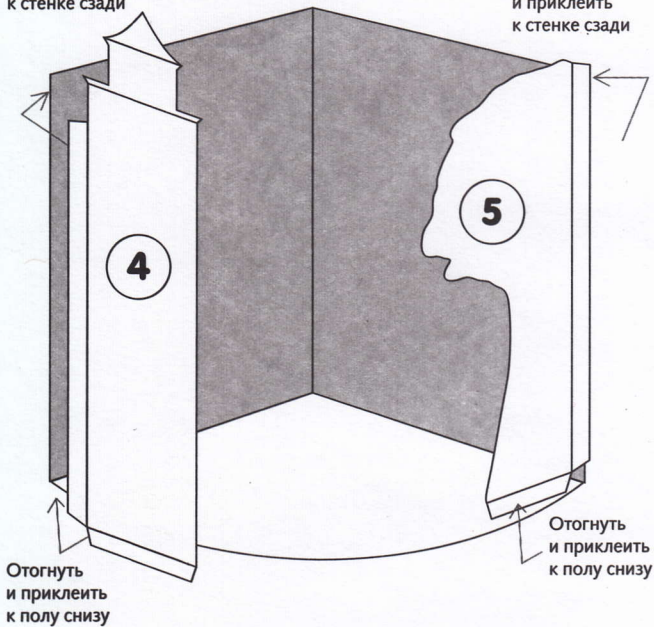

Приклей обрамление декораций. Заготовки 4, 5.

## Шаг 4.

Навесить на стену, вставив в прорези

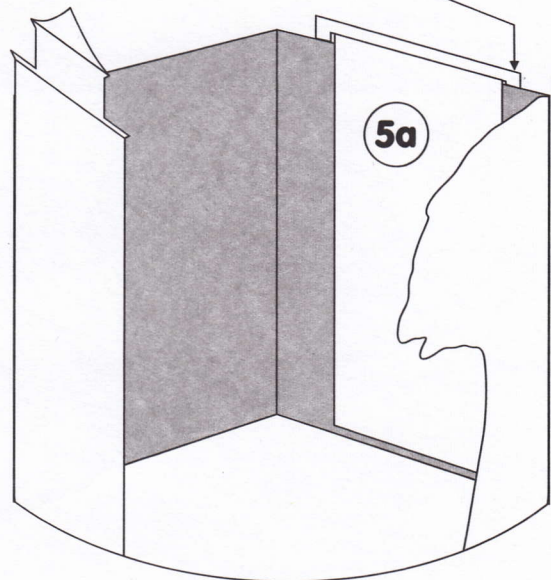

## Шаг 5.

Склеить



Собери фигуру пожарного



# ОБЪЁМНЫЕ МОДЕЛИ

ПОЖАРНАЯ ЧАСТЬ



СОБЕРИ  
И ИГРАЙ

